

# Infinity Plus Line

New products for 2019 - Nouveautés 2019

Nieuw in 2019 - Neuheiten 2019 - Novedades 2019





# Idee intorno al fuoco

**Realizzare soluzioni innovative di riscaldamento, unire qualità ed estetica, sviluppando intorno al fuoco nuove idee ed atmosfere per farne il vero centro della casa: questo è l'impegno di Piazzetta.**

## **EN Ideas around the fire**

Create innovative heating solutions, merging quality and aesthetics, develop new ideas and atmospheres around fire to make it the fulcrum of the home: these are the objectives that Piazzetta pursues.



## **FR Des idées autour du feu**

Réaliser des solutions innovantes, allier la qualité à l'esthétique, développer de nouvelles idées autour du feu et créer la juste atmosphère pour le mettre au cœur de la maison : c'est là l'engagement de Piazzetta.

## **NL Ideeën rond het vuur**

Innovatieve verwarmingsopties realiseren, kwaliteit en esthetiek combineren, nieuwe ideeën en sferen ontwikkelen rond het vuur om dit tot het middelpunt van de woning te maken: dat is waar Piazzetta naar streeft.

## **DE Ideen rund ums Feuer**

Innovative Heizlösungen realisieren, Qualität und Ästhetik miteinander verbinden, neue Ideen und Atmosphären rund ums Feuer entwickeln, um es zum Mittelpunkt des eigenen Heims werden zu lassen: Dafür steht Piazzetta.

## **ES Ideas alrededor del fuego**

Realizar soluciones innovadoras de calefacción, unir la calidad a la estética, desarrollando alrededor del fuego nuevas ideas y atmósferas para convertirlas en el verdadero centro de la casa: es el compromiso de Piazzetta.

# Piazzetta Total Comfort

---

Scegli tra la più ampia gamma di caminetti e stufe a legna, pellet, gas. Stile, design, tecnologia, qualità dei prodotti e la ricercatezza dei particolari tutta italiana. Un mondo di certezze sul quale contare, anche grazie alla professionalità dei centri di assistenza tecnica Piazzetta sul territorio. Professionisti a tua disposizione formati dall'Azienda, sempre aggiornati e disponibili.

**EN** Choose among the widest range of wood, pellet and gas burning stoves and fireplaces. Distinctly Italian in style, design, technology product quality and refined details. A world of certainties which you can rely on thanks to the expertise available through Piazzetta trained service centres. Up-to-date professionals willing to assist you.

**FR** Choisissez parmi la plus riche gamme de cheminées et poêles à bois, pellet ou gaz. Style, design, technologie, qualité des produits et raffinement des détails typiquement italien. Un monde de certitudes sur lequel compter, grâce au professionnalisme des Service après vente Piazzetta, formés par notre entreprise et toujours disponibles.



**NL** Kies uit het meest uitgebreide gamma van open haarden en hout-, pellet- en gaskachels. Stijl, design, technologie, kwaliteit en de typisch Italiaanse verfijning in de details. Een wereld van zekerheid waar u op kunt rekenen, mede dankzij de professionaliteit van de technische assistentiecentra van Piazzetta ter plaatse. Binnen het bedrijf opgeleide professionals staan tot uw beschikking.

**DE** Wählen Sie aus dem größten Angebot an Kaminen und Öfen mit Holz-, Pellet- oder Gasfeuerung das für Sie passende Modell aus. Stil, Design, Technologie, Produktqualität und raffinierte Detailauswahl auf Italienisch. Eine Welt sicherer Werte, auf die Sie zählen können. Auch dank des regionalen, professionellen Techn. Kundendienstes mit von Piazzetta aus- und weitergebildeten Fachkräften.

**ES** Elige entre la más amplia gama de chimeneas y estufas de leña, pellets, gas. Estilo, diseño, tecnología, calidad de producto, detalles refinados puramente italianos. Un mundo de certezas con las que contar, incluso por la profesionalidad de los centros de asistencia técnica Piazzetta. Profesionales a tu disposición, siempre informados, capacitados por la empresa.

# Passione Accesa da oltre 50 anni

La nostra è una passione artigiana tutta italiana, dove estetica e tecnologia si uniscono per creare elementi di arredo protagonisti del vivere moderno. Da sempre ricerchiamo e progettiamo in Italia, ad Asolo, soluzioni esclusive, offriamo in ogni nostro prodotto i massimi standard di efficienza, praticità, sicurezza, con un design ed una qualità dei materiali e delle lavorazioni che ci contraddistinguono.

**EN A burning passion for over 50 years.**

Genuine Italian artisan passion merging aesthetics and technology to create furnishing elements that exemplify modern day living. Our Italian cultural roots have always been based in Asolo where we set our goals to achieve the highest standards in efficiency, practicality and the utmost in safety in each of our products which reflect our unique characteristic of design and quality.

**FR Passion enflammée depuis plus de 50 ans**  
Notre passion est une passion artisanale 100% italienne où esthétique et technologie donnent vie à des éléments véritables acteurs de la vie contemporaine. C'est en Italie, à Asolo que nous recherchons et concevons depuis toujours des solutions exclusives. Nous offrons à travers chacun de nos produits les plus hauts standards de rendement, confort d'utilisation et sécurité, avec un design et une qualité des matériaux et des réalisations qui nous caractérisent.

**NL Al meer dan 50 jaar een brandende passie.**  
Een typisch Italiaanse passie voor vakmanschap, waarin esthetiek en technologie samengaan om woninginrichtingselementen te creëren die een hoofdrol spelen in het moderne wonen. In Asolo in Italië onderzoeken en ontwerpen wij van oudsher exclusieve oplossingen, bieden wij in al onze producten maximale efficiëntie, gebruiksvriendelijkheid en veiligheid, met het voor ons kenmerkende design en materialen en afwerkingen van de hoogste kwaliteit.

**DE Brennendes Feuer seit über 50 Jahren.**  
Unser Handwerk leben wir mit italienischer Leidenschaft und als gelungene Verknüpfung von Ästhetik und Technologie zur Herstellung von Einrichtungsgegenständen, die zu Protagonisten modernen Wohnens geworden sind. Seit der Gründung unserer Firma forschen und entwickeln wir im norditalienischen Asolo, um exklusive Lösungen, hohe Benutzerfreundlichkeit, Sicherheit, erlesenes Design und beste Qualität zu liefern.

**ES Pasión encendida desde hace más de 50 años**  
La nuestra es una pasión artesanal totalmente italiana, donde la estética y la tecnología se unen para crear elementos de decoración protagonistas del vivir moderno. En Asolo, Italia, concebimos y diseñamos soluciones exclusivas, ofrecemos en cada producto los máximos estándares de eficiencia, practicidad, seguridad, con un diseño y una calidad de material y elaboración que nos distingue.



# Multifuoco<sup>®</sup> System

20°C

- Uniformità di riscaldamento in tutto l'ambiente, dal pavimento al soffitto, senza sprechi.
- Definisci la temperatura di comfort, dove tu sei, Multifuoco<sup>®</sup> la mantiene.
- Percepisci sempre un calore confortevole in tutto il corpo, mai più piedi freddi.
- Uniform heating throughout your living areas, from the floor to the ceiling.
- Set your comfort temperature wherever you are and the Multifuoco<sup>®</sup> system will maintain it.
- Your body will always feel warm and comfortable; no more cold feet.
- Uniformité de chauffage dans toute la pièce du sol au plafond, sans gaspillages.
- Définissez la température de confort où vous vous trouvez, Multifuoco<sup>®</sup> se charge de la maintenir.
- Une chaleur confortable est perçue dans tout le corps. Vous n'aurez plus jamais les pieds froids.

20°C

20°C



- **Gelijkmatige verwarming van de hele ruimte, van de vloer tot het plafond, zonder verspilling.**
- **Definieer de comforttemperatuur waar u bent en Multifuoco® zorgt ervoor.**
- **Altijd een aangename warmte in uw hele lichaam, nooit meer koude voeten.**
- **Gleichmäßige und sparsame Beheizung des gesamten Raums vom Fußboden bis zur Decke.**
- **Stellen Sie Ihre gewünschte Komforttemperatur dort ein, wo sie benötigt wird - Multifuoco® hält sie stabil.**
- **Sie werden immer eine angenehme Wohlfühltemperatur spüren und keine kalten Füße mehr haben.**
- **Uniformidad de calefacción en todo el ambiente, del suelo al techo, sin desperdicios.**
- **Elige tu temperatura de confort donde te encuentres. Multifuoco® la mantiene.**
- **Percibe siempre un calor confortable en todo el cuerpo. Nunca más pies fríos.**



# Multifuoco® System

**Solo con l'esclusivo Multifuoco® System il calore viene immesso dal basso. Questa caratteristica modalit  brevettata consente di mantenere uniforme la temperatura in ambiente, grazie alla generazione di naturali moti convettivi, favoriti dal prelievo dell'aria per il riscaldamento dall'alto della stufa. Multifuoco® System evita di stratificare calore in prossimit  del soffitto e riscalda anche all'altezza del pavimento (i nostri piedi). Il calore viene distribuito uniformemente in ambiente, ad elevata temperatura e con una bassa velocit  in uscita per garantire la massima silenziosit .**

**FR** Seul l'exclusif Multifuoco® System permet l' mission de la chaleur par le bas. Ce mode d' mission brevet  permet de garder la temp rature uniforme par g n ration de mouvements convectifs naturels, favoris s par le pr l vement de l'air de chauffage par le haut du po le. Multifuoco® System  vite la stratification de la chaleur pr s du plafond et chauffe au niveau du sol (pieds). La chaleur est distribu e de fa on uniforme,   une temp rature  lev e et   faible vitesse en sortie pour un silence assur .

**DE** Nur mit dem exklusiven Multifuoco® System streicht die W rme von unten  ber den Boden in den Raum. Diese patentierte Betriebsweise erm glicht es, eine einheitliche Temperatur im Raum herzustellen, die durch nat rliche Konvektivbewegungen entsteht, wobei die Luft zur Beheizung aus dem Bereich  ber dem Ofen angesaugt wird. Multifuoco® verhindert somit die Schichtung der W rme direkt unter der Decke und heizt auch auf H he des Bodens (d.h. die F  e). Die W rme wird gleichm sig im Raum verteilt; dies erfolgt mit hoher Ausla -Temperatur und niedriger Geschwindigkeit, um so maximale Laufruhe zu garantieren.

**EN** Only with the exclusive Multifuoco® System, heat is introduced into the room from the floor level. This patented characteristic process maintains a unified room temperature, thanks to the natural convection currents which allow the stove to draw air from above; where air is warmer. The Multifuoco® System prevents heat stratification occurring at ceiling level rendering more heat at floor level compared to conventional stoves. Heat is conveyed uniformly into the room with maximum silence during operation.

**NL** Alleen met het exclusieve Multifuoco® System wordt de warmte vanaf de vloer over de ruimte verspreid. Met dit gepatenteerde systeem kan de omgevingstemperatuur constant worden gehouden, dankzij de natuurlijke convectiebewegingen waardoor de kachel lucht van boven betreft voor de verwarming. Multifuoco® voorkomt ophoping van warmte in de buurt van het plafond en verwarmt ook op vloerniveau (de hoogte van onze voeten). De warmte wordt gelijkmatig verspreid over de ruimte met een hoge temperatuur en lage snelheid, voor een maximale stille werking.

**ES** S lo con el exclusivo Multifuoco® System el calor se introduce en el ambiente desde abajo. Esta caracter stica modalidad patentada permite mantener uniforme la temperatura ambiente gracias a la generaci n de movimientos convectivos naturales, favorecidos por la toma del aire de calefacci n por la parte superior de la estufa. Multifuoco® System evita estratificar el calor cerca del techo, calentando tambi n a la altura del suelo (pies). El calor se distribuye uniformemente en el ambiente, a alta temperatura y con una baja velocidad de salida, para garantizar el m ximo silencio.

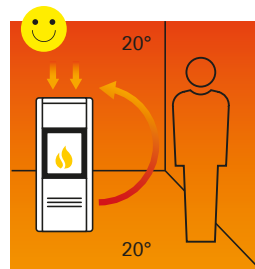

## Riscaldamento Multifuoco® System

**EN** Heating with Multifuoco® System  
**FR** Chauffage Multifuoco® System  
**NL** Multifuoco® System-verwarming  
**DE** Beheizung mit Multifuoco® System  
**ES** Calefacci n Multifuoco® System

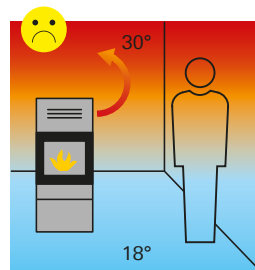

## Riscaldamento tradizionale

**EN** Traditional Heating  
**FR** Chauffage traditionnel  
**NL** Traditionele verwarming  
**DE** Traditionelle Beheizung  
**ES** Calefacci n tradicional

**Sistema brevettato**

**EN** Patented system

**FR** Système breveté

**NL** Gepatenteerd systeem

**DE** Patentiertes System

**ES** Sistema patentado

**Entrata dell'aria ambiente**

**EN** Ambient air inlet

**FR** Entrée air ambiant

**NL** Ingang omgevingslucht

**DE** Eintritt der Raumluft

**ES** Entrada del aire ambiente

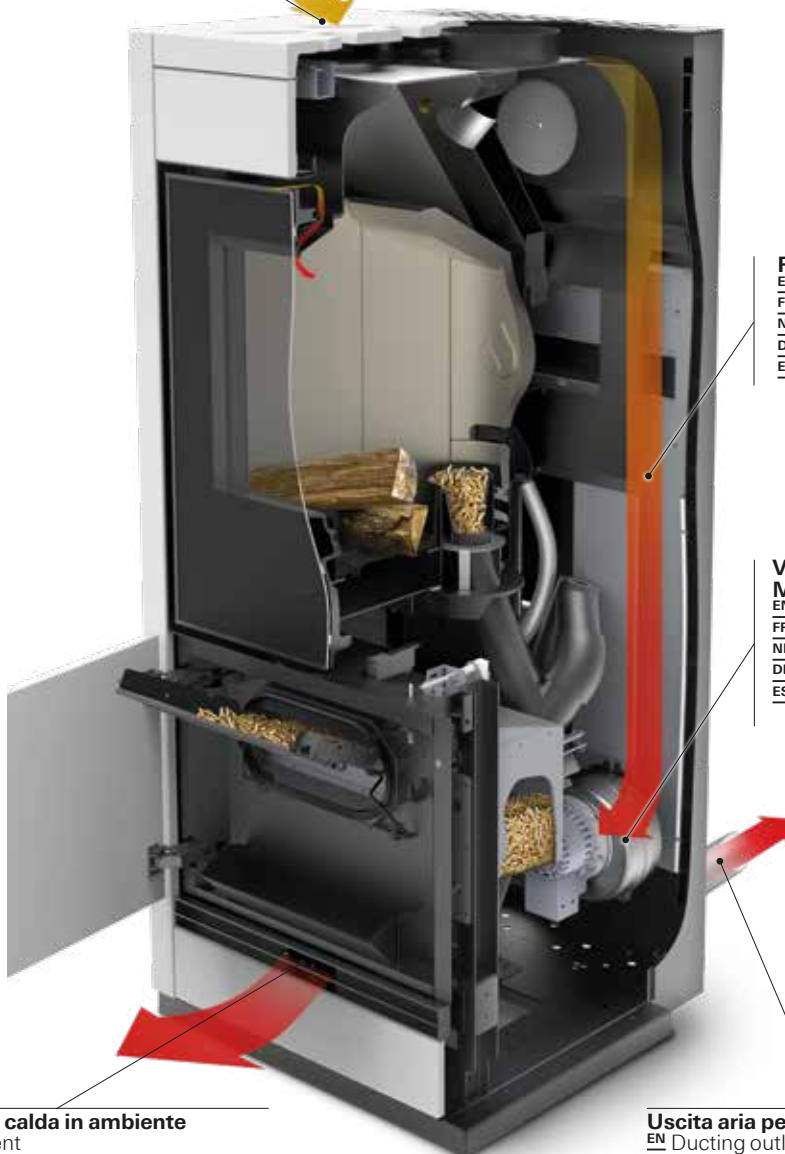

**Riscaldamento aria**

**EN** Generating hot air

**FR** Chauffage air

**NL** Warme lucht

**DE** Gewärmte Luft

**ES** Calentamiento aire

**Ventola motore  
Multifuoco<sup>®</sup>**

**EN** Multifuoco<sup>®</sup> blower

**FR** Ventilateur Multifuoco<sup>®</sup>

**NL** Multifuoco<sup>®</sup>-ventilator

**DE** Multifuoco<sup>®</sup> Gebläse

**ES** Ventilador del motor

Multifuoco<sup>®</sup>

**Uscita aria calda in ambiente**

**EN** Hot air vent

**FR** Sortie air chaud dans la pièce

**NL** Uitgang warme lucht in de ruimte

**DE** Austritt der Warmluft in den Raum

**ES** Salida del aire caliente en el ambiente

**Uscita aria per canalizzazione**

**EN** Ducting outlet

**FR** Sortie air pour canalisation

**NL** Luchtuitgang voor kanalisering

**DE** Luftaustritt zur Kanalisierung

**ES** Salida del aire para la canalización

# Canalizzazione con Multifuoco®

Attraverso un semplice sistema di canalizzazione, realizzato con tubi flessibili dal diametro ridotto, è possibile riscaldare anche altri ambienti della casa. La diffusione del calore è ancora più confortevole e uniforme, essendo effettuata da più punti, con bocchette dotate di regolazione di flusso. La facile posa dei condotti di canalizzazione consente di realizzare un sistema di riscaldamento versatile, in locali adiacenti o canalizzabili fino a 16 m. La canalizzazione può essere effettuata orizzontalmente o verticalmente, sia al piano superiore sia a quello inferiore.

## EN Ducting with Multifuoco®

Other rooms in the home can benefit from this system which can be simply ducted using small diameter flexible duct pipe. Diffusion of heat is even more notable through multiple flow regulating hot air vents positioned in other rooms. Easy laying of the ducting conduits creates a versatile heating system, in adjacent rooms up to 16 metres. Ducting can be either horizontal or vertical runs and the system will perform on either upper or lower floors.

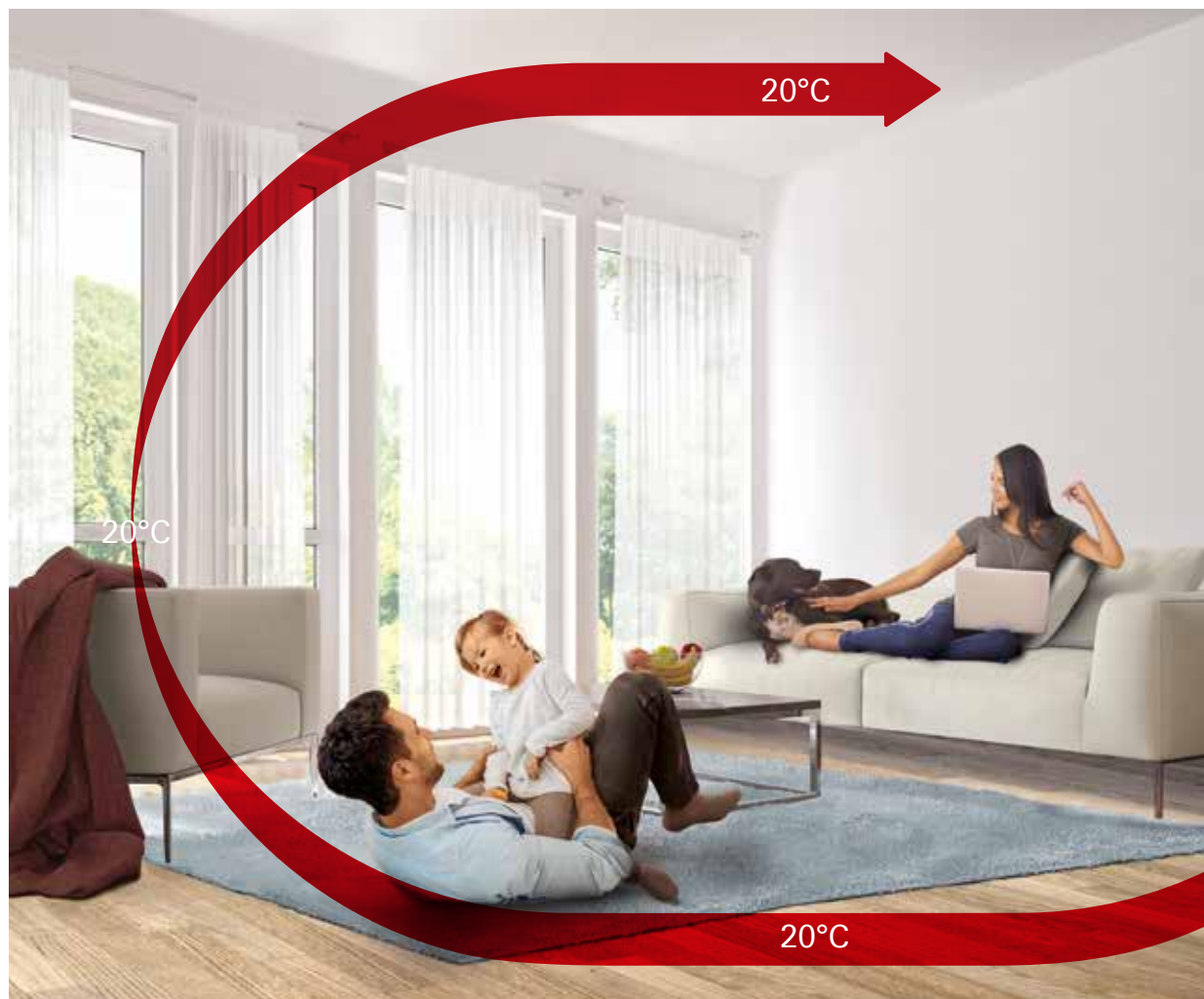

**FR** **Canalisation avec Multifuoco®**

A travers un simple système de canalisation, réalisé avec des conduits flexibles de faible diamètre, il est possible de chauffer d'autres pièces de la maison. La diffusion de la chaleur, à travers des bouches de diffusion pourvues d'un réglage de flux, est encore plus confortable et uniforme. La pose aisée des conduits de canalisation permet de réaliser un système de chauffage polyvalent, dans les pièces voisines ou canalissables jusqu'à 16 m. La canalisation peut être horizontale ou verticale, tant à l'étage supérieur qu'inférieur.

**NL** **Kanalisering met Multifuoco®**

Door middel van een eenvoudig kanalisatiesysteem, uitgevoerd met flexibele leidingen met een kleine diameter, kunnen ook andere kamers in de woning worden verwarmd. De verspreiding van de warmte is nog comfortabeler en gelijkmatiger doordat zij plaatsvindt vanaf meerdere punten, met openingen die voorzien zijn van luchtstromregeling. Dankzij de eenvoudige plaatsing van de kanalisatie-leidingen kan een veelzijdig verwarmingssysteem worden gerealiseerd in naastliggende ruimtes tot 16 m. De kanalisering kan horizontaal of verticaal worden uitgevoerd, zowel op de boven- of als onderverdieping.

**DE** **Kanalisierung mit Multifuoco®**

Über ein einfaches Kanalsystem aus flexiblen Rohrleitungen mit reduziertem Durchmesser ist es möglich, auch andere Räume zu beheizen. Die Verteilung der Wärme erfolgt noch komfortabler und gleichmäßiger, da sie an mehreren Stellen über Öffnungen mit Luftstromregelung austritt. Die problemlose Verlegung der Rohrleitungen erlaubt die Realisierung eines vielseitigen Heizsystems in angrenzende Räume oder mit Kanalierungen bis 16 m Länge. Das Kanalsystem kann horizontal bzw. vertikal sowohl in die darüber als auch in die darunter liegende Etage verlegt werden.

**ES** **Canalización con Multifuoco®**

A través de un simple sistema de canalización, realizado con tubos flexibles de diámetro reducido, es posible calentar también otros ambientes de la casa. La difusión del calor es aún más confortable y uniforme, ya que se efectúa por varios puntos, con bocas dotadas de regulación de flujo. La fácil colocación de los conductos de canalización permite realizar un sistema de calefacción versátil, en ambientes adyacentes o canalizables hasta 16 m. La canalización puede realizarse horizontal o verticalmente, ya sea sobre el piso superior o el inferior.



Flexible Ducts  
Ø 75 mm



# HSS, Heat Storage System

Con l'innovativo sistema HSS il piacere del calore si prolunga per ore anche dopo lo spegnimento del fuoco. Puoi anche addormentarti tranquillamente sul divano. Esaurita la carica di legna la tua stufa continuerà a riscaldare l'ambiente per irraggiamento e al tuo risveglio sarai ancora avvolto dal tepore.

EN With the innovative HSS system, the warmth remains even hours after the flame has gone out. You can also fall asleep on the sofa. Once the wood fuel has been burnt the stove continues to heat the room via heat radiation, allowing you to wake up to warmth.

FR Grâce à l'innovant système HSS, le plaisir de la chaleur se prolonge plusieurs heures après l'extinction du feu. Vous pouvez vous endormir tranquillement sur le canapé. Une fois tout le bois est brûlé, votre poêle continuera de chauffer par rayonnement et vous vous réveillerez encore entouré d'une douce chaleur.



>10h

Rilascio del calore

EN Heat Release

FR Diffusion de la chaleur

NL Warmteafgifte

DE Wärmefreisetzung

ES Emisión del calor



**NL** Met het innovatieve HSS-systeem blijft de aangename warmte nog urenlang in huis, ook nadat het vuur gedoofd is. U kunt ook rustig in slaap vallen op de bank. Als het hout opgebrand is, blijft de kachel de kamer verwarmen via stralingswarmte en als u wakker wordt, is het nog aangenaam warm om u heen.

**DE** Mit dem innovativen HSS-System hält die angenehme Wärme auch Stunden nach dem Erlöschen des Feuers an. Sie können sogar ganz beruhigt auf dem Sofa einschlafen. Nachdem die Holzladung aufgebraucht ist, heizt der Ofen den Raum durch Strahlungswärme weiter und Sie wachen in einem warmen Raum wieder auf.

**ES** Con el innovador sistema Hss el placer del calor se prolonga durante horas incluso después de que se ha apagado el fuego. Podrás dormir tranquilamente en el sofá; una vez agotada la carga de leña, la estufa seguirá calentando el ambiente por irradiación, y al despertar estarás aún envuelto en la tibieza.

# Il comfort di un riscaldamento ad accumulo HSS

**HEAT STORAGE SYSTEM**

**Installabile sulle nuove stufe Infinity, l'esclusivo sistema di accumulo, Heat Storage System HSS è in grado di rilasciare calore per molte ore dopo lo spegnimento del fuoco. HSS è un kit optional e può essere installato anche in un secondo momento nelle stufe predisposte.**

## **EN The comfort of a Heat Storage System**

The exclusive new Heat Storage System (HSS) can be installed on our Infinity stoves. It releases heat for many hours after the flame has gone out. HSS is an optional kit, which on compatible stoves may be installed later on.

## **FR Le confort du chauffage à accumulation HSS**

Installable dans les nouveaux poêles Infinity, le système exclusif d'accumulation Heat Storage System HSS permet de diffuser la chaleur encore longtemps après l'extinction du feu. Le système HSS est en option et peut être installé dans un second temps sur les poêles prééquipés.

## **NL Het comfort van verwarming met HSS-warmteopslag**

Het exclusieve warmteopslagsysteem Heat Storage System (HSS), installeerbaar op nieuwe Infinity kachels, kan nog urenlang nadat de kachel uitgeschakeld is warmte afgeven. HSS is een optionele kit, die ook op een later moment op compatibele kachels kan worden geïnstalleerd.

## **DE Der Komfort eines HSS-Wärmespeichers**

Das exklusive Wärmespeichersystem Heat Storage System HSS für die neuen Infinity öfen gibt noch Stunden nach dem Erlöschen des Feuers Wärme ab. HSS ist ein optionales Kit und kann auch im Nachhinein an dafür ausgelegten Öfen installiert werden.

## **ES El confort de la calefacción por acumulación HSS**

El exclusivo sistema de acumulación Heat Storage System HSS, para la instalación en las nuevas estufas Infinity, emite calor varias horas después de la extinción fuego. El HSS es un kit opcional que puede instalarse también en una fase sucesiva en las estufas compatibles.

## Combustione e Accumulo<sup>1</sup> - Restituzione del calore<sup>2</sup>

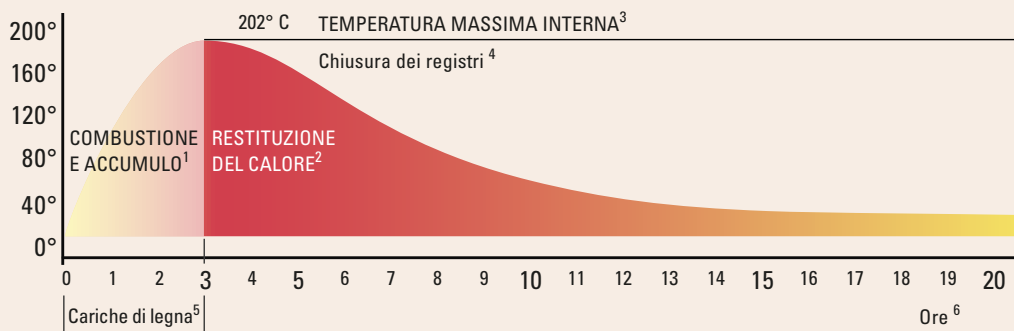

- 1 **EN** Combustion and Heat Storage  
 1 **FR** Combustion et accumulation  
 1 **NL** Verbranding en opslag  
 1 **DE** Verbrennung und Speicherung  
 1 **ES** Combustión y acumulación

- 3 **EN** Maximum internal temperature  
 3 **FR** Température intérieure maximale  
 3 **FR** Maximale binnentemperatuur  
 3 **DE** Maximale Innentemperatur  
 3 **ES** Temperatura máxima interna

- 5 **EN** Wood loads  
 5 **FR** Chargements de bois  
 5 **NL** Houtlading  
 5 **DE** Holzfüllungen  
 5 **ES** Cargas de leña

- 2 **EN** Heat recovery  
 2 **FR** Restitution de la chaleur  
 2 **FR** Warmteterugwinning  
 2 **DE** Wärmeabgabe  
 2 **ES** Restitución del calor

- 4 **EN** Register convection air closure  
 4 **FR** Fermeture sortie air convection  
 4 **FR** Sluicing van de registers  
 4 **DE** Schließung der Schieber  
 4 **ES** Cierre de los registros

- 6 **EN** Hours  
 6 **FR** Heures  
 6 **NL** Uren  
 6 **DE** Stunden  
 6 **ES** Horas



**Una stufa a legna Piazzetta può riscaldare per convezione naturale, con l'esclusivo sistema Multifuoco® e, se predisposta, con il sistema di accumulo HSS.**

**NL** Een houtkachel van Piazzetta kan verwarmen via natuurlijke convectorie met het exclusieve Multifuoco® en indien aanwezig, met het warmteopslag HSS.

**EN** A Piazzetta wood-burning stove can provide heat via natural convection, and with the exclusive Multifuoco® and if compatible, via the Heat Storage System.

**DE** Ein Piazzetta Holzofen kann über natürliche Konvektion, mit dem exklusiven Multifuoco® und dem HSS-Speichersystem (sofern dafür ausgelegt) heizen.

**FR** Une poêle à bois Piazzetta peut chauffer par convection naturelle, avec le système exclusif Multifuoco® et, s'il est prééquipé, avec le système d'accumulation HSS.

**ES** Una estufa de leña Piazzetta puede calentar por convección natural, con el exclusivo sistema Multifuoco® y, si es compatible, con el sistema de acumulación HSS.

**Sistema di accumulo HSS**

**EN** Storage System HSS  
**FR** Chauffage à accumulation HSS  
**NL** Warmteopslagsysteem HSS  
**DE** HSS-Wärmespeicher  
**ES** Calefacción por acumulación HSS.

**Uscita fumi**

**EN** Flue exit  
**FR** Sortie des fumées  
**NL** Rookgasafvoer  
**DE** Rauchausgang  
**ES** Salida de humo

**Rivestimento in Maiolica**

**EN** Cladding made of Majolica  
**FR** Revêtement en Faïence  
**NL** Bekleding van majolica  
**DE** Verkleidung aus Majolika  
**ES** Revestimiento de Mayólica

**Aria comburente**

**EN** Combustion air  
**FR** Air comburant  
**NL** Verbrandingslucht  
**DE** Verbrennungsluft  
**ES** Aire comburente

**Entrata dell'aria comburente**

**EN** Combustion air intake  
**FR** Entrée de l'air comburant  
**NL** Ingang verbrandingslucht  
**DE** Eintritt der Verbrennungsluft  
**ES** Entrada del aire comburente

**Uscita aria calda in ambiente**

**EN** Hot air vent  
**FR** Sortie d'air chaud dans la pièce  
**NL** Uitgang warme lucht in de ruimte  
**DE** Austritt der Warmluft in den Raum  
**ES** Salida del aire caliente al ambiente

**Uscita aria per canalizzazione**

**EN** Ducting outlet  
**FR** Sortie d'air pour canalisation  
**NL** Luchtuitgang voor kanalisering  
**DE** Luftaustritt zur Kanalisierung  
**ES** Salida del aire para la canalización



# Maiolica artigianale

L'arte della lavorazione artigianale della Maiolica ci consente di realizzare oggetti unici. La tecnologia delle migliori stufe incontra una materia che ancora si plasma a mano: la Maiolica. Solo pezzi unici che, colati negli stampi, asciugati lentamente e verniciati a mano, richiedono 15 giorni di tempo per la lavorazione. Rivestimenti in Maiolica in oltre 40 colori e differenti finiture vengono realizzati in azienda, nella più grande fabbrica europea di produzione di Maiolica del settore.

## **EN** Handcrafted Majolica

The art of Majolica handcrafting allows us to create unique objects. The best stove technology encounters a material that is still conjured manually: Majolica. Only single pieces are produced; after being cast in moulds, dried slowly and coated by hand, they require 15 days of crafting. Majolica claddings in over 40 colours and different finishes are made within the company, in Europe's largest Majolica production factory in the sector.

## **FR** Faïence artisanale

L'art du façonnage artisanal de la Faïence nous permet de réaliser des objets uniques. La technologie des poêles rencontre une matière que l'on modèle encore à la main : la Faïence. Des pièces uniques moulées, séchées lentement et peintes à la main qui exigent 15 jours de travail pour leur réalisation. Des revêtements en Faïence dans plus de 40 coloris et dans de nombreuses finitions sont réalisés sur place, dans la plus grande usine européenne du secteur produisant de la Faïence.





#### **NL Handgemaakt Majolica**

Met de kunst van het handgemaakte Majolica kunnen wij unieke objecten creëren. De technologie van de beste kachels ontmoet een materiaal dat nog steeds met de hand wordt gemodelleerd: Majolica. Het zijn unieke stukken; het gieten in de mallen, het langzame drogen en het met de hand beschilderen duurt in totaal 15 dagen. Bekledingen van Majolica in meer dan 40 kleuren en verschillende afwerkingen worden binnen het bedrijf gemaakt, in de grootste productiefabriek van Majolica in Europa.

#### **DE Handwerkliche Fertigung**

Die Kunst der handwerklichen Bearbeitung von Majolika ermöglicht es, einzigartige Produkte zu kreieren. Neueste Technologie in Öfen trifft auf ein Material, das noch von Hand geformt wird: Majolika. Es entstehen in einem 15-tägigen Prozess einzigartige Stücke, die in Formen gegossen, langsam getrocknet und manuell glasiert werden. Majolika-Verkleidungen in über 40 Farben und Finishes in der größten europ. Majolika-Manufaktur in unserem Bereich.

#### **ES Mayólica artesanal**

El arte de la elaboración artesanal de la Mayólica nos permite realizar objetos únicos. La tecnología de las mejores estufas emplea una materia que se plasma a mano: la mayólica. Sólo piezas únicas que, coladas en los moldes, secadas lentamente y pintadas a mano, requieren 15 días para la elaboración. Revestimientos de Mayólica en más de 40 colores y distintos acabados se realizan en la empresa, en la mayor fábrica europea de producción de Mayólica del sector.

# Maiolica in oltre 40 tonalità, anche su richiesta

**La lavorazione artigianale della Maiolica, effettuata nel nostro stabilimento interno, ci consente di offrire la più ampia scelta di colori per i rivestimenti delle nostre stufe. Ogni prodotto viene proposto nei suoi colori di serie, ma può essere richiesto anche nel colore che preferisci. Perché la nostra produzione è fatta di soli "pezzi unici". L'esperienza della lavorazione e la cura per i particolari ci contraddistinguono, l'originalità ci fa riconoscere.**

**NL Majolica in meer dan 40 kleuren, ook op aanvraag.**

Door de ambachtelijke productie van majolica die binnen onze fabriek wordt uitgevoerd, kunnen wij de grootste keuze aan kleuren voor de bekledingen van onze kachels bieden. Elk product wordt aangeboden in de standaardkleuren, maar kan op verzoek ook worden geleverd in elke gewenste kleur. Want onze productie bestaat uitsluitend uit "unieke stukken". Wij onderscheiden ons door onze ervaring in de bewerking, de aandacht voor elk detail en onze originaliteit.

**EN Majolica offered in over 40 shades, even on request.**

The artisan processing of the Majolica, realized in-house at our plant, enables us to offer a broad assortment of colours for our stove claddings. Each product is proposed in its standard colours, but can be requested in preferential colours, because our production is made up of "single pieces". Processing expertise and finely worked details distinguish our products, making them unique.

**DE Majolika in über 40 Farben, auch auf Anfrage.**

Die handwerkliche Bearbeitung der Majolika erfolgt in unserer hauseigenen Manufaktur, wodurch wir ein umfassendes Farbspektrum für die Verkleidung unserer Öfen anbieten können. Jedes Produkt ist in den vorgesehenen serienmäßigen Farben erhältlich, kann aber auch als Sonderglasur bestellt werden, da unsere Produktion ausschließlich handgemachte Majolika fertigt. Erfahrung in der Bearbeitung, sorgfältige Auswahl der Komponenten und Originalität sind unsere Erkennungszeichen.

**FR Faïence disponible dans plus de 40 teintes, sur demande aussi.**

Le façonnage artisanal de la Faïence, effectué dans notre usine, nous permet d'offrir un très vaste choix de couleurs pour les habillages de nos poêles. Chaque produit est proposé dans ses coloris de série, mais il peut également être commandé dans le coloris que vous préférez. Car notre production compte uniquement des « pièces uniques ». Le savoir-faire et le soin des détails nous caractérisent, l'originalité fait qu'on nous reconnaît.

**ES Mayólica en más de 40 colores, incluso bajo petición.**

La elaboración artesanal de la Mayólica, efectuada internamente en fábrica, permite ofrecer la más amplia gama de colores para los revestimientos de nuestras estufas. Cada producto se propone en sus colores de serie, pero también se pueden pedir colores especiales. Porque nuestra producción se compone de "piezas únicas". Nos distinguen la experiencia de la elaboración, el cuidado de los detalles y la originalidad.





Bianco



Bianco  
Meringa



Bianco  
Antico



Bianco  
Grigio



Bianco  
Calce



Crema



Cipria



Canapa



Sahara



Grigio  
Cerato



Beige  
Sabbia



Kaki



Giallo  
Bruno



Giallo  
Acceso



Verde  
Mirto



Terra  
Oriente



Bordeaux



Rosso



Rosso  
Lava



Tè  
Verde



Anice



Verde



Blu  
Verdemare



Blu  
Antico



Ollare



Terra  
Bruna



Tenné



Terra  
Cotta



Ardesia



Grigio  
Ferro



Bruno  
Rame



Moka



Nero  
Opaco

---

# Infinity Plus Line

Il piacere di riscaldarsi con il fuoco: a legna e pellet. Tecnologia innovativa, artigiana lavorazione della Maiolica, una collezione dal ricercato design.

---

**EN** The pleasure of warming up beside the fire burning with wood or pellets. Innovative technology, artisan majolica processing, a collection featuring refined design.

**FR** Le plaisir de se chauffer par le feu : au bois ou au granulé. Technologie innovante, travail artisanal de la faïence, une collection au design recherché.

**NL** Het plezier van verwarming met vuur: op hout en op pellets. Innovatieve technologie, ambachtelijke bewerking van het majolica, een collectie met een verfijnd design.

**DE** Heizen mit Feuer ist ein Genuss: mit Holz und Pellet. Innovative Technik, handgefertigte Majolikakeramik, eine Kollektion von erlesenem Design.

**ES** El placer de una calefacción con fuego: con leña y pellet. Tecnología innovadora, elaboración artesana de la mayólica, una colección con un diseño refinado.

- **In una sola stufa infinite soluzioni di riscaldamento per il massimo comfort.**
- **Pratica gestione da telecomando o con l'App My Piazzetta di serie.**
- **Versatilità totale: funzionamento automatico, risparmio, programmazione.**
- **NL** Oneindige verwarmingsoplossingen in één kachel voor maximaal comfort.
- **Praktische bediening met de standaard meegeleverde afstandsbediening of met de My Piazzetta-app.**
- **Volledige veelzijdigheid: automatische werking, besparing, programmering.**
- **EN** A single stove offers an endless variety of heating solutions for ultimate comfort.
- **Easy to manage with the remote control or via the standard My Piazzetta app.**
- **Total versatility: automatic operation, energy-saving, programming.**
- **DE** Ein einziger Ofen umfasst unendliche Heizlösungen für höchsten Komfort.
- **Praktische Steuerung über Fernbedienung oder die App My Piazzetta.**
- **Absolut vielseitig: Automatikbetrieb, Einsparung, Programmierung.**
- **FR** Une infinité de solutions de chauffage réunies dans un seul poêle pour un maximum de confort.
- **Gestion pratique par télécommande ou par l'Appli My Piazzetta de série.**
- **Polyvalence totale : fonctionnement automatique, économie, programmation.**
- **ES** Infinitas soluciones de calefacción, en una única estufa, para el máximo confort.
- **Gestión práctica mediante mando a distancia o con la app My Piazzetta del suministro de serie.**
- **Versatilidad total: funcionamiento automático, ahorro, programación.**

---

**Nuova generazione di stufe sviluppate secondo Ecodesign 2022, ottimizzazione delle prestazioni ambientali mantenendo elevate le qualità funzionali.**

**NL** Een nieuwe generatie kachels, ontwikkeld volgens Ecodesign 2022, optimalisatie van de milieuprestaties waarbij de functionele kwaliteiten hoog blijven.

**EN** A new generation of stoves developed according to Ecodesign 2022 criteria, featuring optimised environmental performances and high functional characteristics.

**DE** Neue Generation von Öfen, die gemäß Ecodesign 2022 entwickelt wurden. Optimierung der Umweltverträglichkeit bei gleichbleibend hoher Funktionsqualität.

**FR** Nouvelle génération de poêles développés selon la norme européenne Ecodesign 2022, optimisation des performances environnementales tout en conservant des qualités fonctionnelles élevées.

**ES** Nueva generación de estufas desarrolladas conforme a Ecodesign 2022, optimización de las prestaciones ambientales, manteniendo una alta funcionalidad.



**E228 A**

Kw 8,0 - Cm 57 x 56 x 140



**E228 D**

Kw 8,0 - Cm 61 x 57 x 143



---

# Pellet or Wood, the Choice Is Yours

---

## **CAMBIO COMBUSTIBILE**

**Per poter scegliere se riscaldarsi con la legna o con il pellet, passando da un combustibile all'altro senza interruzione di funzionamento.**

## **EN FUEL CHANGE**

Choose whether to heat with wood or pellets, switching between the two fuel types without interrupting the stove's operation.

## **FR CHANGEMENT DE COMBUSTIBLE**

Pour pouvoir choisir de se chauffer au bois ou aux granulés, en passant d'un combustible à l'autre sans interruption de fonctionnement.

## **NL VERANDEREN VAN BRANDSTOF**

Aan u de keus voor verwarming met hout of pellets: de kachel kan overgaan van de ene brandstof op de andere, zonder onderbreking van de werking.

## **DE BRENNSTOFFWECHSEL**

Sie können wählen, ob Sie mit Holz oder Pellet heizen wollen, und können ohne Betriebsunterbrechung von einem zum anderen Brennstoff umschalten.

## **ES CAMBIO DE COMBUSTIBLE**

Para poder elegir entre la calefacción con leña o pellet, pasando de un combustible a otro, sin necesidad de interrupciones de funcionamiento.

## **FUNZIONAMENTO CONTINUO**

**Anche se il funzionamento è controllato elettronicamente, le stufe Infinity funzionano regolarmente anche in assenza di energia elettrica, riscaldando a legna.**

## **EN CONTINUOUS OPERATION**

Although their operation is controlled electronically, Infinity stoves can function regularly even without electricity, by heating with wood.

## **FR FONCTIONNEMENT CONTINUU**

Même si le fonctionnement est contrôlé électroniquement, les poêles Infinity fonctionnent normalement même en l'absence d'électricité en chauffant au bois.

## **NL CONTINUE WERKING**

De Infinity-kachels worden elektronisch bestuurd, maar werken ook op hout als er geen elektriciteit is.

## **DE DAUERBETRIEB**

Das Heizen mit Holz ist selbst bei einem Stromausfall gesichert, denn die Öfen der Linie Infinity funktionieren trotz elektronischer Regelung einwandfrei weiter.

## **ES FUNCIONAMIENTO CONTINUO**

Si bien el control del funcionamiento sea electrónico, las estufas Infinity funcionan regularmente incluso sin energía eléctrica; con leña.



# Total Perfect Control

## **FUNZIONAMENTO PROGRAMMABILE**

**La praticità di un funzionamento programmabile a pellet, per passare automaticamente ad un funzionamento a legna quando si caricano i ceppi di legna nell'ampio focolare.**

## **NL PROGRAMMEERBARE WERKING**

Een programmeerbare werking op pellets, die automatisch overgaat in werking op hout als er houtblokken in de ruimte vuurhaard worden geplaatst.

## **EN PROGRAMMABLE OPERATION**

The practicality of switching automatically from a programmable pellet-fired operation to wood-fired operation when wooden logs are loaded into the broad firebox.

## **DE PROGRAMMIERUNG**

Praktisch ist, dass der programmierbare Pelletbetrieb automatisch auf den Betrieb mit Holz umschalten kann, wenn Scheite in den großen Feuerraum gelegt werden.

## **FR FONCTIONNEMENT PROGRAMMABLE**

La commodité d'un fonctionnement programmable aux granulés, avec la possibilité de passer automatiquement à un fonctionnement au bois lorsque l'on charge de grandes bûches dans le large foyer.

## **ES FUNCIONAMIENTO PROGRAMABLE**

El funcionamiento programable con pellet es sumamente práctico y permite pasar en modo automático al funcionamiento con leña al cargar los troncos de leña en el amplio hogar.



## CONTROLLO ELETTRONICO

**Il sistema Infinity Control System ICS gestisce il funzionamento a controllo elettronico sia a pellet sia a legna. Il sistema Multifuoco® gestisce la ventilazione forzata, in ambiente o canalizzata, consentendo differenti impostazioni di funzionamento programmate e scegliendo le migliori condizioni di funzionamento per mantenere la temperatura ambiente impostata, secondo le programmazioni.**

## NL ELEKTRONISCHE BESTURING

Het Infinity Control System (ICS) regelt de werking met elektronische besturing, zowel op pellets als op hout. Het Multifuoco®-systeem regelt de geforceerde ventilatie, in de ruimte of gekanaliseerd, waarbij verschillende programmeerbare werkingsinstellingen mogelijk zijn en de beste werkingcondities gekozen kunnen worden om de ingestelde omgevingstemperatuur volgens de programmering vast te houden.

## EN ELECTRONIC CONTROL

The Infinity Control System (ICS) electronically controls the stove's operation with both pellets and wood. The Multifuoco® system manages forced ventilation – in the installation room or in the ducted rooms – allowing different programmed operating settings and selecting the best operating conditions to maintain the set room temperature, depending on the programming.

## DE ELEKTRONISCHE STEUERUNG

Das System Infinity Control System ICS steuert den Betrieb sowohl mit Pellet als auch mit Holz elektronisch. Das Multifuoco® System steuert die Gebläselüftung im Raum oder über die Kanalisierung; dabei sind verschiedene programmierte Betriebseinstellungen möglich und man kann die besten Betriebsbedingungen wählen, um die voreingestellte Raumtemperatur gemäß Programmierung aufrechtzuerhalten.

## FR CONTRÔLE ÉLECTRONIQUE

Le système Infinity Control System ICS gère le fonctionnement du poêle par contrôle électronique, avec les granulés comme avec le bois. Le système Multifuoco® gère la ventilation forcée dans la pièce ou la zone canalisée, permettant ainsi différentes configurations programmées, en choisissant les meilleures conditions de fonctionnement pour maintenir la température ambiante définie, en fonction des programmations.

## ES CONTROL ELECTRÓNICO

El sistema Infinity Control System ICS gestiona el funcionamiento con control electrónico tanto con pellet como con leña. El sistema Multifuoco® gestiona la ventilación forzada, en el ambiente o mediante canalización, y ofrece distintas configuraciones de funcionamiento programadas, lo que permite elegir las mejores condiciones de funcionamiento para mantener la temperatura ambiente configurada, conforme a las programaciones.



# One Stove, Three Ways for Heating

## MODALITÀ DI RISCALDAMENTO

Con un solo prodotto è possibile riscaldare a legna e pellet:

- con Multifuoco® System, sistema brevettato di ventilazione forzata con possibilità di canalizzazione;
- per convezione naturale, nella massima silenziosità;
- ad accumulo HSS, oltre 10 ore di calore dopo lo spegnimento del fuoco.

## EN HEATING MODES

With a single product it is possible to heat:

- with the Multifuoco® System, a patented forced ventilation system that allows for creating ducted solutions;
- by natural convection with the utmost silence;
- with the Heat Storage System (HSS), ensuring over 10 hours of heat after the flame has died out.

## FR MODALITÉ DE CHAUFFAGE

Avec un seul et même produit, il est possible de chauffer :

- avec le Multifuoco® System, système breveté de ventilation forcée avec possibilité de canalisation ;
- par convection naturelle, dans un silence maximal ;
- avec le système d'accumulation HSS, qui garantit plus de 10 heures de chaleur après l'extinction du feu.

## NL VERWARMINGSMODI

Met één product kan uw woning op de volgende manieren verwarmd worden:

- met het Multifuoco® System, een gepatenteerd systeem voor geforceerde ventilatie met mogelijkheid van kanalisering;
- met natuurlijke convector, met een zeer stille werking;
- met HSS-accumulatie, meer dan 10 uur warmte na het doven van het vuur.

## DE HEIZMODUS

Mit nur einem Produkt kann man auf verschiedene Weise heizen:

- mit dem patentierten Multifuoco® System für die Gebläselüftung mit der Möglichkeit zur Kanalisierung;
- mit natürlicher Konvektion bei maximaler Laufruhe;
- mit dem HSS-Wärmespeichersystem, das über 10 Stunden Wärme nach Erlöschen des Feuers abgibt.

## ES MODOS DE CALEFACCIÓN

Un único producto ofrece las siguientes posibilidades de calefacción:

- Multifuoco® System, sistema patentado de ventilación forzada con posibilidad de canalización;
- convección natural, con el máximo silencio;
- acumulador HSS, para más de 10 horas de calor tras apagarse el fuego.





**E228 M**

Kw 8,0 - Cm 64 x 59 x 141

Infinity Plus Line

---

# Heating in Silence

---



## **FUNZIONAMENTO SILENZIOSO**

Tra le esclusive caratteristiche progettuali, che rendono uniche le stufe Infinity, troviamo l'assenza dell'aspiratore fumi. Anche in funzionamento a pellet il tiraggio della canna fumaria è naturale. Questo consente, diversamente da altri prodotti bicomcombustibile, di funzionare sempre con la massima silenziosità. E il fuoco a legna, senza aspiratore fumi, si fa apprezzare per il crepitio senza disturbi.

## **NL GERUISLOZE WERKING**

Een van de exclusieve kenmerken die de Infinity-kachels uniek maken, is dat er geen rookgasafzuiging aanwezig is. Ook bij werking op pellets is de trek van het rookkanaal natuurlijk. Hierdoor kan de kachel altijd uiterst stil werken, in tegenstelling tot andere producten met twee brandstoffen. Zonder rookgasafzuiging kunt u ongestoord genieten van het knappen van het houtvuur.

## **EN SILENT OPERATION**

Infinity stoves feature some exclusive design characteristics which make them unique, such as the absence of smoke extractors. Also when pellets are used, the flue works with natural draught. In this way, unlike other dual-fuel products, the stove can always operate with the utmost silence. Moreover, without the smoke extractor the crackling noise of the wood fire can be fully appreciated with any annoyances.

## **DE LEISER BETRIEB**

Zu den exklusiven Projektmerkmalen, denen die Öfen Infinity ihre Einzigartigkeit verdanken, gehört, dass kein Rauchsauger vorhanden ist. Auch im Pelletbetrieb erfolgt der Abzug durch das Rauchabzugsrohr auf natürliche Weise. Dadurch ist, anders als bei anderen Kombiöfen, immer größte Laufruhe möglich. Und ohne Rauchsauger kann man beim Holzfeuer das Knistern ungestört genießen.

## **FR FONCTIONNEMENT SILENCIEUX**

Parmi les caractéristiques exclusives de conception qui font des poêles Infinity des modèles uniques, on trouve l'absence d'aspirateur de fumées. Même en mode granulés, le tirage du conduit de cheminée est naturel. Cela permet, contrairement à d'autres produits à double combustible, de toujours fonctionner dans un silence maximal. En outre, sans aspirateur de fumées, il est possible d'apprécier le crépitement du feu de bois sans qu'aucun autre bruit ne vienne nous déranger.

## **ES FUNCIONAMIENTO SILENCIOSO**

Entre las características exclusivas de diseño que hacen de la estufa Infinity un producto único, se destaca la ausencia del aspirador de humos. Aun en el funcionamiento con pellet, el tiro del humero es natural. A diferencia de otros productos que funcionan con sistemas bicomcombustible, este ofrece un funcionamiento silencioso en todo momento. Y, sin el aspirador de humos, es fácil apreciar sin molestias la llama de la leña con su característico chisporroteo.



---

# High End Technology

---

## **TECNOLOGIA COSTRUTTIVA**

**Il monoblocco è ermetico con prelievo di aria comburente anche esternamente, il focolare è interamente rivestito in Aluker. Il braciere del pellet è rialzato e posizionato sul fondo del focolare. Caratteristiche progettuali che consentono di raggiungere i massimi rendimenti della categoria.**

## **NL CONSTRUCTIEVE TECHNOLOGIE**

De monobloc is hermetisch, ook met externe verbrandingsluchtinlaat. De verbrandingskamer is bekleed met Aluker-platen. De brandkorf voor de pellets is verhoogd en is op de bodem van de vuurhaard geplaatst. Ontwerpenmerken waarmee een maximaal rendement kan worden behaald.

## **EN CONSTRUCTION TECHNOLOGY**

The monobloc is hermetic, also with external combustion air intake, and the firebox is lined with Aluker plates. The pellet brazier is raised and positioned on the bottom of the firebox. With these design characteristics, the stoves attain the maximum performance levels for their category.

## **DE TECHNISCHE MERKMALE**

Der Heizeinsatz ist hermetisch, auch mit Verbrennungsluft von aussen. Der Feuerraum ist mit Aluker ausgekleidet. Der Pelletbrenntopf ist erhöht und befindet sich auf dem Boden des Heizeinsatzes. Durch diese Projektmerkmale können die Höchstleistungen der Kategorie erreicht werden.

## **FR TECHNOLOGIE DE FABRICATION**

Le monobloc est hermetique avec entrée d'air comburant de l'extérieure aussi; le foyer est entièrement revêtu en Aluker. Le brasier à granulés est surélevé et positionné sur le fond du foyer. Ces caractéristiques de conception permettent à ces poêles d'atteindre les plus hauts rendements de leur catégorie.

## **ES TECNOLOGÍA DE FABRICACIÓN**

El monobloque es estanco con posibilidad de toma de aire comburente desde el exterior. El hogar está completamente revestido con Aluker. El brasero del pellet es elevado y se encuentra en el fondo del hogar. Características de diseño que permiten alcanzar el máximo rendimiento de la categoría.







#### BRACIERE A PELLET

**Il particolare design del braciere a pellet migliora la combustione e la qualità della fiamma, riducendo notevolmente i residui di cenere. Ciò permette di allungare gli intervalli di tempo tra una pulizia e l'altra, fino a 15 giorni. Una scelta progettuale che, non avendo parti meccaniche in movimento, esclude usura e malfunzionamenti. Il focolare è dotato di un cassetto cenere estraibile. Di serie, viene fornito anche un pratico aspiraceneri.**

#### NL PELLETTBRANDKORF

Het speciale ontwerp van de pelletbrandkorf verbetert de verbranding en de kwaliteit van de vlam, waarbij asresten aanzienlijk worden verminderd. Hierdoor worden de reinigingsintervallen verlengd tot 15 dagen. Doordat het ontwerp geen bewegende mechanische onderdelen heeft, zijn slijtage en storingen uitgesloten. De vuurhaard is uitgerust met een uittrekbare aslade. Een praktische aszuiger wordt standaard meegeleverd.

#### EN PELLET FIREBOX

The special design of the pellet firebox improves combustion and the flame quality, substantially reducing the ash residues. This allows for extending the interval between two consecutive cleaning cycles to 15 days. Moreover, the absence of any moving parts eliminates wear and malfunctions. The firebox mounts a removable ash tray. A practical ash vacuum device is also supplied as a standard feature.

#### DE PELLETTBRENNTOPF

Die spezielle Konstruktion des Pellet-Brenntopfs optimiert die Verbrennung und die Flammenqualität, was Ascheablagerungen erheblich verringert. Dadurch lassen sich die Reinigungsintervalle auf bis zu 15 Tage verlängern. Da diese Ausführung keine beweglichen mechanischen Teile benötigt, sind Abnutzung und Funktionsstörungen ausgeschlossen. Der Feuerraum ist mit einem ausziehbaren Aschekasten ausgestattet. Serienmäßig wird ein praktischer Aschesauger mitgeliefert.

#### FR BRASIER À GRANULÉS

Le design particulier du brasier à granulés améliore la combustion et la qualité de la flamme, en réduisant considérablement les résidus de cendre. Cela permet de prolonger jusqu'à 15 jours, l'intervalle entre deux nettoyages. Un choix de conception qui, excluant toute pièce mécanique en mouvement, empêche l'usure et les dysfonctionnements. Le foyer est doté d'un tiroir à cendres amovible. Un aspirateur à cendres est fourni de série.

#### ES BRASEROS DE PELLET

El diseño particular del brasero de pellet mejora la combustión y la calidad de la llama y reduce en gran medida los residuos de ceniza. Esto permite alargar los intervalos entre una limpieza y otra, de hasta 15 días. Una decisión propia del proyecto que, considerando la ausencia de partes mecánicas en movimiento, descarta posibles desgastes y problemas de funcionamiento. El hogar cuenta con un cajón de cenizas extraíble. En el suministro de serie se incluye además un práctico aspirador de cenizas.

# Design for an Easy Use



## **BRACIERE A LEGNA**

**Il focolare particolarmente ampio consente di introdurre ceppi di legna con lunghezze fino a 33cm. I ceppi possono essere comodamente appoggiati al braciere a pellet rialzato per adagiarli in modo funzionale. Un pratico selettore circolare consente la gestione dell'aria primaria e secondaria preriscaldata, l'aria terziaria è preriscaldata e predeterminata nel funzionamento a pellet.**

## **NL HOUTBRANDKORF**

In de bijzonder royale vuurhaard kunnen houtblokken tot 33 cm worden geplaatst. De houtblokken kunnen eenvoudig op de verhoogde pelletbrandkorf worden gelegd. Met een selectieknop kunt u de primaire en secundaire lucht beheren, tertiaire lucht wordt voorverwarmd en vooraf ingesteld voor de pelletmodus.

## **EN WOOD FIREBOX**

Thanks to a particularly broad firebox, it is possible to insert wooden logs measuring up to 33 cm, which can be comfortably placed on the raised pellet brazier to facilitate their insertion. A selector dial allows to manage primary and secondary air, tertiary air is pre-heated and preset for the pellet mode.

## **DE HEIZEINSÄTZE FÜR HOLZSCHEITE**

In den besonders großen Feuerraum können Holzscheite bis 33 cm Länge eingelegt werden. Die Scheite können bequem auf den erhöhten Pelletbrenntopf gelegt werden, um sie günstig anzuordnen. Die Primär- und Sekundärluft wird im Holzbetrieb an einem Drehrad eingestellt. Die Tertiärluft ist vorgewärmt und wird im Pelletbetrieb automatisch geregelt.

## **FR BRASIER À BOIS**

Le foyer particulièrement grand permet d'introduire des bûches d'une longueur pouvant aller jusqu'à 33 cm. Ces dernières peuvent être aisément posées à l'horizontale sur le brasier à granulés surélevé. Un sélecteur circulaire permet la gestion de l'air primaire et secondaire. L'air tertiaire est préchauffé et prédéterminé pour le fonctionnement à pellet.

## **ES BRASERO DE LEÑA**

El hogar, particularmente amplio, permite introducir troncos de leña de hasta 33 cm de largo, y apoyarlos cómodamente en el brasero de pellet elevado. Un práctico selector circular permite la gestión del aire primario y secundario precalentado, el aire terciario es precalentado y predeterminado en el funcionamiento con pellet.

#### **AVVISO RICARICA**

La necessità di ricarica della legna o del pellet viene indicata da un segnale acustico emesso dalla stufa Infinity Plus.

#### **NL BIJVUL WAARSCHUWING**

Als er hout of pellets bijgevuuld moeten worden, wordt dit aangegeven door een geluidssignaal op de Infinity Plus-kachel.

#### **EN RE-LOAD WARNING**

The need to reload wood or pellets is signalled by a buzzer emitted by the Infinity Plus stove.

#### **DE NACHLEGESIGNAL**

Sobald Scheitholz oder Pellets nachgefüllt werden müssen, meldet der Ofen Infinity Plus dies durch ein akustisches Signal.

#### **FR AVIS DE RECHARGEMENT**

Un signal sonore émis par le poêle Infinity Plus avertit qu'il est temps de remettre du bois ou des granulés.

#### **ES AVISO RECARGA**

La necesidad de cargar la leña o el pellet se indica mediante una señal acústica emitida por la estufa Infinity Plus.



# Smart Digital Control

## MASSIMA SICUREZZA

Oltre ad una serie di dispositivi elettronici che monitorano ed ottimizzano costantemente le caratteristiche di funzionamento, sono disponibili differenti sistemi di sicurezza. Le stufe della serie Infinity Line sono ad esempio dotate di un sensore che rileva eventuali ostruzioni o malfunzionamenti all'impianto di espulsione fumi: in caso di anomalie la stufa emette un segnale acustico e un avviso sul telecomando e, se in funzionamento a pellet, avviene uno spegnimento automatico della combustione.

## NL MAXIMALE VEILIGHEID

Naast een serie elektronische inrichtingen die continu de werkingskenmerken bewaken en optimaliseren, zijn er verschillende veiligheidssystemen aanwezig. De kachels van de serie Infinity Line zijn bijvoorbeeld uitgerust met een sensor, die eventuele blokkades of storingen in de rookgasafvoer detecteert: bij storingen geeft de kachel een geluidssignaal en een waarschuwing op de afstandsbediening, en wordt de verbranding bij werking op pellets automatisch uitgeschakeld.

## EN MAXIMUM SAFETY

Besides a series of electronic devices that constantly monitor and optimise the stove's operating characteristics, several safety systems are included. For example, stoves of the Infinity Line range are equipped with a sensor that detects any clogging or malfunctions in the smoke expulsion system: in case of anomalies, the stove emits a buzzer and a warning on the remote control and, if the stove is pellet-fired, combustion automatically switches off.

## DE MAXIMALE SICHERHEIT

Außer zahlreichen elektronischen Vorrichtungen, die alle Betriebszustände konstant überwachen und optimieren, sind diverse Sicherheitssysteme vorhanden. Die Öfen der Linie Infinity sind zum Beispiel mit einem Sensor ausgestattet, der eventuelle Funktionsstörungen oder ein Verstopfen des Rauchabzugsystems erfasst. Im Fall von Störungen gibt der Ofen ein akustisches Signal und eine Meldung auf der Fernbedienung aus und bei Pelletbetrieb erfolgt die automatische Abschaltung der Verbrennung.

## FR SÉCURITÉ MAXIMALE

En plus d'une série de dispositifs électroniques qui surveillent et optimisent constamment les caractéristiques de fonctionnement, le poêle comporte plusieurs dispositifs de sécurité. Les poêles de la série Infinity Line sont par exemple dotés d'un capteur qui détecte tout risque d'engorgement ou dysfonctionnement de l'installation d'évacuation des fumées : en cas d'anomalie, le poêle émet un signal sonore et envoie une notification sur la télécommande et, s'il fonctionne en mode granulés, il est automatiquement arrêté.

## ES MÁXIMA SEGURIDAD

Además de una serie de dispositivos electrónicos que monitorean y optimizan constantemente las características de funcionamiento, se tienen a disposición distintos sistemas de seguridad. Las estufas de la serie Infinity Line cuentan, por ejemplo, con un sensor que detecta posibles obstrucciones o problemas de funcionamiento en el sistema de expulsión de humos: en caso de anomalías, la estufa emite una señal acústica y un aviso en el mando a distancia y, si funciona con pellet, se produce un apagado automático de la combustión.





**E228 M-H**

---

Kw 8,0 - Cm 64 x 59 x 182

---



**E228 C**

Kw 8,0 - Cm 65 x 60 x 146

# Innovative Solutions

## **SERBATOIO DEL PELLETT**

La struttura del serbatoio del pellet, che si trova nel basamento della stufa, ha la funzione di facilitare le operazioni di caricamento ed è dotata di chiusura ermetica.

## **NL PELLETTRESERVOIR**

Het pelletreservoir, dat zich in de voet van de kachel bevindt, is ontworpen om het bijvullen te vergemakkelijken en is voorzien van een hermetische sluiting.

## **EN PELLETT TANK**

The structure of the pellet tank, located in the base of the stove, is designed to facilitate pellet loading operations and has a hermetic closure.

## **DE PELLETTBEHÄLTER**

Der Pelletbehälter, der sich im Sockel des Ofens befindet, ist so aufgebaut, dass die Befüllung erleichtert wird. Durch den Verschluss ist er raumluftunabhängig.

## **FR RÉSERVOIR DE GRANULÉS**

La structure du réservoir de granulés situé dans la base du poêle a pour fonction de faciliter les opérations de ravitaillement et présente une fermeture hermétique.

## **ES DEPÓSITO DE PELLETT**

La estructura del depósito de pellet, que se encuentra en la base de la estufa, facilita las operaciones de carga y presenta un cierre hermético.



## **MASSIMA SICUREZZA**

L'apertura del focolare e dell'anta di caricamento del pellet sono, grazie ad un innovativo sistema a sblocco controllato. Per garantire la massima sicurezza nell'utilizzo.

## **NL MAXIMALE VEILIGHEID**

De opening van de vuurhaard en de vuldeur voor de pellets zijn voorzien van een gecontroleerde ontgrendeling voor maximale veiligheid in het gebruik.

## **EN MAXIMUM SAFETY**

The firebox and the pellet loading door can be opened with an innovative controlled unlocking system for maximum safety during use.

## **DE MAXIMALE SICHERHEIT**

Die Brennraumöffnung und die Tür für die Pelletbefüllung sind mit einem innovativen System zur kontrollierten Freigabe versehen, das höchste Betriebssicherheit garantiert.

## **FR SÉCURITÉ MAXIMALE**

L'ouverture du foyer et de la porte de chargement des granulés bénéficient d'un système innovant de déverrouillage contrôlé pour garantir une sécurité maximale.

## **ES MÁXIMA SEGURIDAD**

Un sistema innovador permite abrir el hogar y la puerta de carga del pellet mediante desbloqueo controlado, lo que garantiza la máxima seguridad en el uso.

# Comfort for Your Living

## MY PIAZZETTA APP

**Grazie all'App My Piazzetta e al dispositivo WiFi di serie, è possibile programmare accensioni e spegnimenti della stufa e monitorarne il funzionamento anche da remoto. E via Bluetooth anche da casa.**

## NL MY PIAZZETTA APP

Dankzij de My Piazzetta-app en de geïntegreerde WiFi is het mogelijk om het aan- en uitschakelen van de kachel te programmeren en de functies van op afstand te beheren. Via Bluetooth van thuis.

## EN MY PIAZZETTA APP

Thanks to the My Piazzetta App and the integrated WiFi it's possible to program on/off of the stove and manage the functions remotely. Via Bluetooth from home.

## DE MY PIAZZETTA APP

Dank dem integrierten WIFI Modul und der MyPiazzetta App ist es möglich, den Ofen aus der Ferne zu steuern. Mit Bluetooth zu Hause.

## FR MY PIAZZETTA APP

Avec l'App My Piazzetta et le WiFi de série, il est possible de programmer les allumages et les arrêts du poêle et de contrôler le fonctionnement à distance. Par Bluetooth même à la maison.

## ES MY PIAZZETTA APP

Gracias a la App My Piazzetta y al dispositivo WiFi de serie, es posible programar los encendidos y los apagados de la estufa y de monitorar el funcionamiento también desde remoto. Via Bluetooth también desde casa.

## UMIDIFICATORE DI SERIE

**Il corretto grado di umidità in ambiente viene favorito dalla presenza di un umidificatore, da impiegare anche con l'uso di essenze profumate.**

## NL STANDAARD BEVOCHTIGER

De juiste vochtigheidsgraad in de ruimte wordt bevorderd door een bevochtiger, die ook met geurencenzen kan worden gebruikt.

## EN STANDARD HUMIDIFIER

The humidity in the room is kept to the right level thanks to the presence of a humidifier, which can also be used with scented essences.

## DE LUFTBEFEUCHTER SERIENMÄSSIG

Der richtige Feuchtigkeitsgrad im Raum wird durch einen eingebauten Luftbefeuchter gefördert, der auch mit Duftessenzen verwendet werden kann.

## FR HUMIDIFICATEUR DE SÉRIE

Le degré d'humidité adapté dans l'environnement est favorisé par la présence d'un humidificateur, que l'on peut même utiliser avec des essences parfumées.

## ES HUMIDIFICADOR DE SERIE

El correcto grado de humedad en el ambiente se alcanza gracias a la presencia de un humidificador, que puede usarse también con esencias perfumadas.







# Versatility for an Easy Installation



**INSTALLAZIONE A FILO MURO**  
Non avendo necessità di accedere al lato posteriore, le stufe della linea Infinity Plus consentono anche l'installazione a filo muro, garantendo il miglior risultato estetico.

**NL** INSTALLATIE TEGEN DE MUUR  
Doordat u niet bij de achterkant hoeft te komen, kunnen de kachels van de serie Infinity Plus ook tegen de muur geïnstalleerd worden, voor het fraaiste esthetische effect.

**EN** INSTALLATION FLUSH WITH WALL  
Since they do not need to be accessed from the rear, the stoves of the Infinity Plus range can also be installed flush with the wall for the best possible aesthetic appeal.

**DE** WANDBÜNDIGE AUFSTELLUNG  
Da kein Zugang zur Rückseite erforderlich ist, können die Öfen der Linie Infinity Plus direkt an einer Wand aufgestellt werden und somit höchste ästhetische Ansprüche erfüllen.

**FR** INSTALLATION CONTRE UN MUR  
Puisqu'il est inutile d'accéder à leur face arrière, les poêles de la ligne Infinity Plus peuvent aussi être installés contre un mur, pour un meilleur rendu esthétique.

**ES** INSTALACIÓN A RAS DE PARED  
En vista de que no es preciso acceder a la parte trasera, las estufas de la línea Infinity Plus pueden instalarse a ras del muro, para garantizar el mejor resultado estético.

**SCARICO POSTERIORE O SUPERIORE**  
La linea Infinity Plus offre la possibilità di uno scarico fumi superiore in sagoma, senza ulteriore ingombro, e di uno posteriore, entrambi dal diametro di 15 cm.

**NL** ROOKGASAFVOER ACHTER OF BOVEN  
De serie Infinity Plus biedt de mogelijkheid tot rookgasafvoer aan de boven- en achterkant, zonder dat dit extra ruimte in beslag neemt, beide met een diameter van 15 cm.

**EN** REAR OR TOP OUTLET  
Infinity Plus range products can have the smoke outlet on the top, incorporated into the design without any added bulk, or on the rear – in both cases with 15 cm diameter.

**DE** RAUCHABZUG HINTEN ODER OBEN  
Die Linie Infinity Plus bietet die Möglichkeit zu einem profilinternen Rauchabzug oben ohne weiteren Platzbedarf und einem Rauchabzug hinten, beide mit 15 cm Durchmesser.

**FR** SORTIE ARRIÈRE OU SUPÉRIEURE  
La ligne Infinity Plus offre une évacuation des fumées supérieure intégrée, qui n'augmente pas l'encombrement, et une évacuation arrière, toutes deux de 15 cm de diamètre.

**ES** DESCARGA POSTERIOR O SUPERIOR  
La línea Infinity Plus ofrece la posibilidad de una descarga de humos superior perfilada, sin volúmenes adicionales, y una trasera, ambas con un diámetro de 15 cm.



**E228 C-H**

Kw 8,0 - Cm 65 x 60 x 193

---

# Set Your Ideal Warmth

---

## **MULTICOMFORT PLUS**

**La funzione Multicomfort consente di impostare una temperatura dedicata in un ambiente differente da quello di installazione, riscaldato attraverso la canalizzazione.**

## **NL MULTICOMFORT PLUS**

Met de Multicomfort-functie kan een andere temperatuur in een kamer worden ingesteld dan in de installatieruimte, waarbij de kamer via kanalisering wordt verwarmd.

## **EN MULTICOMFORT PLUS**

The Multicomfort function can be used to set a specific temperature in a room other than that where the stove is installed, heated through a ducted system.

## **DE MULTICOMFORT PLUS**

Mit der Multikomfort-Funktion stellen Sie eine spezifische Temperatur für eine zweite Raumumgebung ein, die durch das Kanalsystem beheizt wird.

## **FR MULTICOMFORT PLUS**

La fonction Multicomfort permet également de paramétrer une température dédiée dans une autre pièce chauffée par canalisation.

## **ES MULTICOMFORT PLUS**

La función Multicomfort permite configurar una temperatura específica en un ambiente distinto de aquel en el que se encuentra instalada la estufa, el cual se calentará mediante canalización.



### **TERMOSTATO ESTERNO**

**È possibile rilevare la temperatura ambiente anche attraverso l'impiego di un termostato esterno, che andrà collegato direttamente alla scheda elettronica della stufa.**

### **NL EXTERNE THERMOSTAAT**

De omgevingstemperatuur kan gedetecteerd worden met een externe thermostaat, die rechtstreeks wordt aangesloten op de elektronische kaart van de kachel.

### **EN EXTERNAL THERMOSTAT**

The room temperature can also be measured using an external thermostat, which must be connected directly to the stove's electronic PCB.

### **DE AUSSENTHERMOSTAT**

Die Raumtemperatur kann wahlweise über ein externes Thermostat erfasst werden, das direkt an die Elektronikplatine des Ofens angeschlossen wird.

### **FR THERMOSTAT EXTÉRIEUR**

Il est aussi possible de détecter la température ambiante en utilisant un thermostat extérieur, qui devra être raccordé directement à la carte électronique du poêle.

### **ES TERMOSTATO EXTERNO**

Se puede medir la temperatura ambiente también mediante el uso de un termostato externo, que se conectará directamente a la tarjeta electrónica de la estufa.



# Caratteristiche

EN Characteristics  
FR Caractéristiques  
NL Kenmerken  
DE Eigenschaften  
ES Características

 **Calcolato in base alla potenza termica nominale e riferito ad ambienti con un fabbisogno da 0,060 a 0,035 kW per m<sup>3</sup>.**

EN Calculated on the basis of the rated heat output and referring to environments with a demand from 0.060 to 0.035 kW per m<sup>3</sup>.

FR Calculé en fonction de la puissance thermique nominale en référence à des pièces dont les besoins vont de 0,060 à 0,035 kW par m<sup>3</sup>.

NL Berekend op basis van het nominaal thermisch vermogen en met betrekking tot ruimtes met een verwarmingsbehoefte van 0,060 tot 0,035 kW per m<sup>3</sup>.

DE Berechnet auf Grundlage der Nennwärmeleistung und bezogen auf Räume mit einem Bedarf von 0,060 bis 0,035 kW pro m<sup>3</sup>.

ES Calculado en función de la potencia térmica nominal y referido a ambientes con una demanda de 0,060 a 0,035 kW por m<sup>3</sup>.

* A	B	C
X cm	Y cm	Z cm

A = Ø Scarico Fumi  
B = Uscita canalizzazione  
C = Condotta aria comburente

A = Ø Flue outlet  
B = Ducting outlet  
C = Combustion air conduit

A = Ø Évacuation des fumées  
B = Sortie canalisation  
C = Conduit de l'air comburant

A = Ø Rookgasafvoer  
B = Kanaliseringuitgang  
C = Leiding verbrandingslucht









A = Ø Rauchabzug  
B = Auslass Kanalsystem  
C = Verbrennungsluftführung

A = Ø Salida de humos  
B = Salida canalización  
C = Conducto aire de combustión

# Infinity Plus LINE

E228 A



 <b>Type SH140-01</b>	 <b>kW Nom. P: 3,8 - 8,0 W: 8,0</b>
 <b>% P: &gt;84 - &gt;88,0 W: &gt;85,0</b>	 <b>kg/h P: 0,9 - 1,9 W: 2,2</b>
 <b>m<sup>3</sup> P: 135 - 230 W: 135 - 230</b>	 <b>kg 15</b>
 <b>kg 270</b>	 <b>cm (WxDxH) 57x56x140</b>

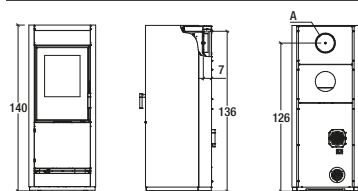
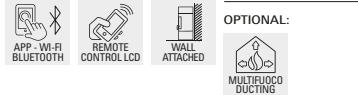









Model: E228 A



E228 C



 <b>Type SH140-01</b>	 <b>kW Nom. P: 3,8 - 8,0 W: 8,0</b>
 <b>% P: &gt;84 - &gt;88,0 W: &gt;85,0</b>	 <b>kg/h P: 0,9 - 1,9 W: 2,2</b>
 <b>m<sup>3</sup> P: 135 - 230 W: 135 - 230</b>	 <b>kg 15</b>
 <b>kg 270</b>	 <b>cm (WxDxH) 65x60x146</b>

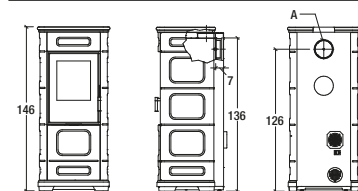
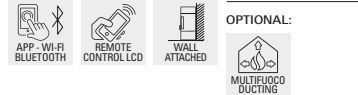
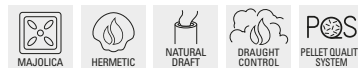

Model: E228C



# Infinity Plus LINE

## E228 C-H



<b>Type SH140-01</b>	<b>kW Nom. P: 3,8 - 8,0 W: 8,0</b>
<b>% P: &gt;84 - &gt;88,0 W: &gt;85,0</b>	<b>kg/h P: 0,9 - 1,9 W: 2,2</b>
<b>m³ P: 135 - 230 W: 135 - 230</b>	<b>kg 15</b>
<b>kg 310 with HSS 480</b>	<b>cm (WxDxH) 65x60x193</b>

			<b>OPTIONAL:</b>	

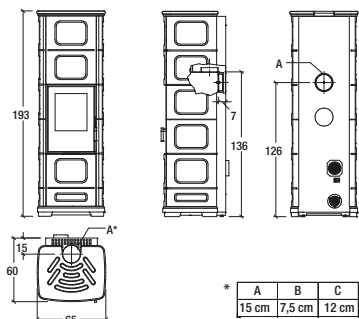

Model: E228C-H

COLORI - COLOURS - COULEURS - KLEUREN - FARBEN - COLORES



## E228 D



<b>Type SH140-01</b>	<b>kW Nom. P: 3,8 - 8,0 W: 8,0</b>
<b>% P: &gt;84 - &gt;88,0 W: &gt;85,0</b>	<b>kg/h P: 0,9 - 1,9 W: 2,2</b>
<b>m³ P: 135 - 230 W: 135 - 230</b>	<b>kg 15</b>
<b>kg 280</b>	<b>cm (WxDxH) 61x57x143</b>

			<b>OPTIONAL:</b>	

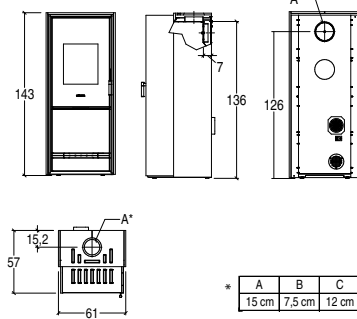

Model: E228 D

COLORI - COLOURS - COULEURS - KLEUREN - FARBEN - COLORES



## E228 M



<b>Type SH140-01</b>	<b>kW Nom. P: 3,8 - 8,0 W: 8,0</b>
<b>% P: &gt;84 - &gt;88,0 W: &gt;85,0</b>	<b>kg/h P: 0,9 - 1,9 W: 2,2</b>
<b>m³ P: 135 - 230 W: 135 - 230</b>	<b>kg 15</b>
<b>kg 270</b>	<b>cm (WxDxH) 64x59x141</b>

			<b>OPTIONAL:</b>	

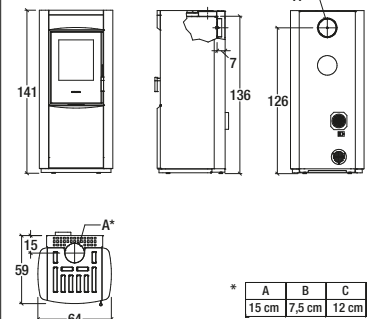

Model: E228M

COLORI - COLOURS - COULEURS - KLEUREN - FARBEN - COLORES



# InfinityPlus LINE

E228 M-H



	<b>Type</b> SH140-01		<b>kW Nom.</b> P: 3,8 - 8,0 W: 8,0
	<b>%</b> P: >84 - >88,0 W: >85,0		<b>kg/h</b> P: 0,9 - 1,9 W: 2,2
	<b>m³</b> P: 135 - 230 W: 135 - 230		<b>kg</b> 15
	<b>kg</b> 310 with HSS 480		<b>cm (WxDxH)</b> 64x59x182

			<b>OPTIONAL:</b>	

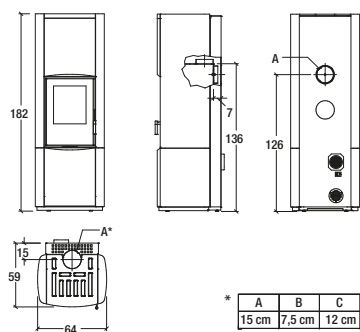

Model: E228M-H

COLORI - COLOURS - COULEURS - KLEUREN - FARBEN - COLORES







# Legenda

**Le caratteristiche tecniche e funzionali delle stufe Piazzetta, i loro plus di serie e gli accessori disponibili, sono indicati con delle icone di seguito descritte. Scegli la stufa ideale per il tuo ambiente e le caratteristiche che soddisfano le tue necessità.**

## NL Legende

De technische en functionele eigenschappen van de Piazzetta-kachels, hun standaard en apart leverbare accessoires, worden door de volgende symbolen aangegeven. Kies de ideale kachel voor uw woning met de kenmerken die beantwoorden aan uw behoeften.

## EN Key

The technical and functional characteristics of Piazzetta stoves, their standard advantages and available accessories are indicated by means of the icons described below. Choose the ideal stove for your environment and the characteristics that satisfy your needs.

## DE Legende

Die technischen und funktionellen Eigenschaften der Öfen von Piazzetta, ihre serienmäßige Ausstattung und das verfügbare Zubehör werden durch die nachfolgend beschriebenen Symbole angezeigt. Wählen Sie den Ofen, der zu Ihrem Ambiente passt und Ihre Anforderungen in jeder Hinsicht erfüllt.

## FR Légende

Les caractéristiques techniques et fonctionnelles des poêles Piazzetta, leurs « plus » de série et les accessoires disponibles, sont indiqués par les icônes décrites ci-après. Choisissez le poêle idéal pour votre maison et les caractéristiques aptes à satisfaire vos besoins.

## ES Leyenda

Las características técnicas y funcionales de las estufas Piazzetta, su dotación de serie y los accesorios disponibles se indican con los siguientes iconos. Elige la estufa ideal para tu ambiente y las características que respondan a tus necesidades.



Classe energetica

Energy class

Classe énergétique

Energie-effizienteklasse

Energieeffizienzklasse

Clase de eficiencia energética



Potenza termica nominale

Rated heat output

Puissance thermique nominale

Nominaal thermisch vermogen

Nennwärmeleistung

Potencia térmica nominal



Rendimento termico

Thermal efficiency

Rendement thermique

Thermisch rendement

Wirkungsgrad

Rendimiento térmico



Volume riscaldabile

Heatable area

Volume chauffable

Verwarmbaar volume

Raumheizvermögen

Volumen calefaccionado



Capienza serbatoio

Hopper capacity

Contenance du réservoir

Capaciteit reservoir

Behälter-Fassungsvermögen

Capacidad del depósito



Consumo nominale

Rated consumption

Consommation nominale

Nominaal verbruik

Nennverbrauch

Consumo nominal



Consumo nominale legna e pellet

Nominal wood and pellet consumption

Consommation nominale de bois et de granulés

Nominaal hout- en pelletverbruik

Nennverbrauch Holz und Pellet

Consumo nominal de leña y pellet



Peso della stufa

Stove weight

Poids du poêle

Gewicht van de kachel

Ofengewicht

Peso de la estufa



Dimensioni della stufa

Stove dimensions















Dimensions du poêle

Afmetingen van de kachel









Abmessungen des Ofens

Medidas de la estufa

## Characteristics

	Multifuoco® canalizzabile fino a 16 metri di distanza	Multifuoco® ductable up to a distance of 16 metres	Multifuoco® canalisable jusqu'à 16 mètres de distance	Multifuoco® kanaliseerbaar tot 16 meter afstand	Multifuoco® mit möglicher Kanalisierung bis 16 m	Multifuoco® canalizable hasta 16 metros de distancia
	Multifuoco® System canalizzabile	Ductable Multifuoco® System	Multifuoco® System canalisable	Kanaliseerbaar Multifuoco®-systeem	Multifuoco® System für Luftkanalanschluss	Multifuoco® System canalizable
	Kit di accumulo Heat Storage System	Heat Storage System kit	Kit d'accumulation Heat Storage System	Warmteopslagkit Heat Storage System	Wärmespeicher-Bausatz Heat Storage System	Kit de acumulación Heat Storage System
	Per poter riscaldare anche a convezione naturale, spegnendo la ventola	For heating also through natural convection, by switching off the fan	Pour pouvoir chauffer aussi à convection naturelle en éteignant le ventilateur	Voor verwarming met natuurlijke convectie, waarbij de ventilator uitgeschakeld wordt	Zur Beheizung mit natürlicher Konvektion, d.h. ohne Gebläsebetrieb	Para poder calentar por convección natural, apagando el ventilador
	Focolare ermetico anche per case passive. Aria comburente dall'esterno	Hermetic firebox also for passive houses. Combustion air drawn from the outside	Foyer étanche pour maisons passives aussi. Air comburant de l'extérieur	Hermetische vuurhaard, ook voor passiefhuizen. Verbrandingslucht van buiten	Raumluftunabhängiger Feuerraum auch für Passivhäuser. Verbrennungsluft von außen	Dos motores independientes para la ventilación
	Camera di combustione che rende radiante la Majolica, anche poco dopo lo spegnimento	Combustion chamber that makes the Majolica radiant, even shortly after the switch off	Chambre de combustion qui rend la Faïence radiante, même après l'extinction	Verbrandingskamer die het majolica verwarmt, ook nog even na uitschakeling	Feuerraum, u.a. zur Erwärmung der Majolika-Kacheln, auch kurz nach dem Ausschalten	Dos motores para la ventilación
	Rivestimento completamente in Majolica	Cladding entirely made of Majolica	Revêtement entièrement en Faïence	Bekleding volledig van majolica	Verkleidung komplett aus Majolika	Tapa superior corredera para la carga de pellets
	Pellet Quality System per ottimizzare la combustione	Pellet Quality System to optimise combustion	Pellet Quality System pour optimiser la combustion	Pellet Quality System voor optimalisatie van de verbranding	Pellet Quality System für eine optimale Verbrennung	Pellet Quality System para optimizar la combustión
	Sistema di gestione dell'aria comburente	Combustion air management system	Système de gestion de l'air comburant	Regelsysteem verbrandingslucht	Regelung der Verbrennungsluft	Sistema de gestión del aire de combustión
	Stufa ibrida, funzionante sia a legna sia a pellet	A hybrid stove, fired with wood or pellets	Poêle hybride, fonctionnant tant au bois qu'aux granulés	Hybride kachel, werkt op hout en op pellets	Hybridofen, Betrieb wahlweise mit Scheitholz oder Pellet	Estufa híbrida, con funcionamiento tanto con leña como con pellet
	Funzionamento continuo pellet legna pellet	Continuous pellet-wood-pellet operation	Fonctionnement continu granulés bois granulés	Continue werking pellets-hout-pellets	Dauerbetrieb Pellet-Holz-Pellet	Funcionamiento continuo pellet leña pellet
	Tiraggio completamente naturale	Completely natural draught	Tirage complètement naturel	Volledig natuurlijke trek	Reine Naturzugfeuerung	Tiro completamente natural
	Sensore livello serbatoio pellet, avviso per ricarica	Pellet hopper level sensor, warning for reloading	Capteur de niveau du réservoir à pellet, avis de chargement	Sensor voor pelletniveau, waarschuwing om bij te vullen	Pelletbehälter-Füllstandsensor mit Nachlademeldung	Panel de mandos simplificados con display digital sobre la tapa de la estufa
	Apertura serbatoio a sblocco controllato	Controlled-unlocking tank opening	Ouverture réservoir à déblocage contrôlé	Opening van het reservoir met gecontroleerde ontgrendeling	Öffnen des Behälters mit kontrollierter Entriegelung	Apertura del depósito con desbloqueo controlado
	Quality smoke detector	Quality smoke detector	Quality smoke detector	Quality smoke detector	Quality smoke detector	Quality smoke detector
	Dispositivo WiFi per controllo da remoto, o via Bluetooth da casa, con App My Piazzetta	WiFi equipment for remote control, or via Bluetooth from home, with My Piazzetta App	Équipement WiFi pour programmer à distance, ou à la maison par bluetooth, avec l'App	WiFi-apparatuur voor het programmeren op afstand of thuis via bluetooth met de App	WiFi für die Fernbedienung, oder via Bluetooth zu Hause, mit App My Piazzetta	Dispositivo WiFi para programar desde remoto, o via bluetooth desde casa, gracias a la App
	Rilevazione della temperatura da più punti	Temperature measurement from multiple points	Détection de la température depuis plusieurs points	Temperatuurdetectie vanaf meerdere punten	Temperaturerfassung an mehreren Stellen	Detección de la temperatura desde varios puntos

## Characteristics

	Telecomando con LCD Touch e funzione Multicomfort	Remote control with touch LCD and Multicomfort function	Télécommande avec LCD Touch et fonction Multicomfort	Afstandsbediening met lcd-scherm en Multicomfort-functie	Fernbedienung mit LCD-Touch-Display und Multicomfort-Funktion	Sensor de nivel del depósito de pellets, aviso para recarga
	Cronotermostato con più livelli di programmazione	Timer-thermostat with multiple programming levels	Chronothermostat avec plusieurs niveaux de programmation	Chronothermostaat met meerdere programmingsniveaus	Zeitthermostat mit mehreren Programmierungsebenen	Cronotermostato con varios niveles de programación
	Sistema di pulizia ciclica del braciere	Cyclical brazier cleaning system	Système de nettoyage périodique du brasero	Cyclisch reinigingssysteem van de brandkorf	System zur zyklischen Reinigung des Brenntopfs	Sistema de limpieza ciclica del brasero
	Scarico fumi posteriore di serie	Standard rear smoke outlet	Évacuation arrière des fumées de série	Standaard rookgasafvoer aan de achterkant	Rauchabzug standardmäßig hinten	Salida de humos posterior de serie
	Scarico fumi superiore di serie	Standard upper smoke outlet	Évacuation supérieure des fumées de série	Standaard rookgasafvoer aan de bovenkant	Rauchabzug standardmäßig oben	Salida de humos superior de serie
	Doppia porta di design in vetro	Double glass design door	Double porte design en verre	Dubbele design-deur van glas	Doppelte Design-Ofentür mit Sichtfenster	Doble puerta estética de vidrio
	Installazione a filo muro	Installation flush with wall	produit installé à plat contre le mur	Installatie tegen de muur	Wandbündige Aufstellung	Kit ventilación aire caliente ambiente para productos Thermo
	Kit per prelevare l'aria comburente dall'esterno	Kit for drawing combustion air from outside	Kit de prélèvement de l'air comburant à l'extérieur	Kit voor het betrekken van de verbrandingslucht van buiten	Bausatz für Verbrennungsluftzufuhr von außen	Kit para toma del aire de combustión del exterior
	Kit per poter utilizzare nello scarico superiore un tubo di tipo coassiale	Kit for the use of a coaxial pipe in the upper flue gas outlet	Kit pour utiliser une tuyau coaxiale pour l'évacuation des fumées latérale	Kit om een coaxiale buis te gebruiken om laterale rookgas af te voeren	Kit für Koaxiale Oberer Rauchabzug	Kit para utilizar un tubo coaxial en la salida de humos superior

**Copyright © 2019. Tutti i diritti sul catalogo, sulle immagini ed i testi, marchi e segni distintivi sono riservati e di proprietà di Gruppo Piazzetta. Sono vietate la riproduzione e diffusione, anche parziale, in qualsiasi forma, e/o l'uso non autorizzato.**

**EN** Copyright © 2019. All rights of the catalog, images and texts, trademarks and distinctive labels are reserved and owned by Gruppo Piazzetta. Reproduction and distribution, in whole or in part, in any form, and / or unauthorized use are prohibited.

**FR** Copyright © 2019. Tous les droits sur le catalogue, sur les images et les textes, marques et signes distinctifs sont réservés et sont la propriété du Gruppo Piazzetta. La reproduction et la diffusion, même partielle, sous quelque forme, et/ou l'utilisation sans autorisation sont interdits.

**NL** Copyright © 2019. Alle rechten op de catalogus, de afbeeldingen en de teksten, merken en onderscheidende tekens zijn voorbehouden en eigendom van Gruppo Piazzetta. Reproductie en verspreiding, ook gedeeltelijk, in welke vorm dan ook, en/of onbevoegd gebruik zijn verboden.

**DE** Copyright © 2019. Alle Rechte an den Katalog, auf Bilder und Texte, Marken und Kennzeichen sind vertraulich und von Gruppo Piazzetta unternehmensintern reserviert. Die Vervielfältigung und Verbreitung, auch nur teilweise, in irgendeiner Form und/oder unberechtigte Verwendung sind unzulässig.

**ES** Copyright © 2019. Todos los derechos sobre el catálogo, imágenes y textos, marcas comerciales y logotipos son propiedad del Grupo Piazzetta. Queda prohibida la reproducción y la difusión, incluso parcial, de cualquier forma, y / o uso no autorizado.

---

**L'azienda ha facoltà, nel perfezionare i prodotti, a variare le caratteristiche tecniche ed estetiche. I modelli possono variare da Paese a Paese.**

**EN** The company has the faculty, in perfecting the products, to vary the technical and design characteristics. Models may vary from country to country.

**FR** La société peut, dans le perfectionnement des produits, en modifier les caractéristiques techniques et esthétiques. Les modèles peuvent être différents selon les pays.

**NL** Het bedrijf heeft het recht om bij het perfectieren van zijn producten de technische en esthetische kenmerken te wijzigen. De modellen kunnen van land tot land verschillen.

**DE** Das Unternehmen hat die Möglichkeit bei Produktverbesserungen technische und ästhetische Eigenschaften zu ändern. Die Modelle können von Land zu Land unterschiedlich sein.

**ES** La empresa puede, en el perfeccionamiento de los productos, modificar las características técnicas y estéticas sin previo aviso. Los modelos pueden variar de un país a otro.

